

2024年度第48回千葉市少年サッカー連盟中央大会
参加チーム一覧(9/16)

	チ ャ ム 名	幼児	1年	2年	3年	4年	5年	6年	レディース	合計
1	アレスアスナロFC	0	0	0	0	0	0	0	1	1
2	イーグルス	1	1	1	2	1	3	2	0	11
3	磯辺FC	0	0	1	2	2	1	2	0	8
4	稲毛FC	0	1	0	1	0	1	1	2	6
5	ヴェール誉田FC	0	0	0	0	0	0	1	0	1
6	FCアローズ	1	0	2	0	0	0	0	0	3
7	FC幕西	0	1	2	1	0	2	1	0	7
8	小倉FC	0	1	1	1	2	1	1	0	7
9	柏台JSC	0	1	1	1	1	1	1	0	6
10	北貝塚FC	1	1	2	2	1	2	1	1	11
11	草野FC	0	1	1	0	1	1	1	1	6
12	小中台FC	0	1	2	1	2	1	1	1	9
13	幸町FCスワローズ	0	0	0	0	0	1	0	1	2
14	作草部FC	0	1	0	1	1	0	1	1	5
15	作新SC	0	0	1	2	1	1	1	1	7
16	椎の木FC	0	0	0	0	1	0	1	0	2
17	Jホグワーツ	1	0	1	1	1	3	0	0	7
18	ジョカーレFC	1	1	1	1	1	0	0	1	6
19	JOGO	0	0	0	0	0	0	2	0	2
20	蘇我SC	1	1	1	2	2	2	1	0	10
21	高洲コスモスFC	0	0	0	0	0	1	1	0	2
22	千草台ディライトFC	0	0	1	0	0	1	1	0	3
23	千城台FC	0	1	0	1	1	0	1	1	5
24	千葉FC	0	1	0	2	2	2	2	0	9
25	千葉美浜FCコパソル	1	1	2	1	2	2	2	1	12
26	千葉MOD'S	0	2	0	0	0	0	0	1	3
27	都賀ライオンズ	1	1	1	1	1	0	2	1	8
28	なのはなFC	0	0	0	1	0	2	0	0	3
29	パサニオール誉田FC	0	0	1	0	1	1	0	0	3
30	パディーSC千葉	0	3	4	0	1	0	0	0	8
31	フロイツ	0	0	2	0	2	1	0	0	5
32	ポカルスFC	0	0	0	1	2	1	1	0	5
33	松波サンダーキッカーズ	0	1	1	1	1	1	1	0	6
34	みつわ台FC	0	0	0	0	0	2	1	1	4
35	みつわ台南SC	0	0	1	1	1	1	1	0	5
36	レグルスFC	0	0	1	0	0	1	0	1	3
37	若松エルフSC	0	1	1	0	1	1	2	1	7
	合計	8	22	32	27	32	37	33	17	208

2024 年度第 48 回千葉市少年サッカー連盟中央大会競技ルール

1. 競技場

- ・縦30m×20m を目安にするが、当日の状況により変更することがある。

2. 競技者及び服装

- ・競技者は6名、うち1名をゴールキーパー(以下GK)とする。
- ・ビブス可とする。ただし、フィールドプレーヤーは色を揃えること。
- ・GKはFP及び対戦チーム選手との識別が可能なシャツまたはビブスを着用すること

3. 用具

- ・ボールはフットサル4号球(大会本部で用意する)
- ・スパイクは禁止とする。※例年履いている選手がいるので指導者は徹底してください。
- ・スネあてを着用する。
- ・ツバの固い帽子は着用不可。

4. 競技者の交代

- ・自由交代制とする。1度交代した競技者も再び競技に参加できる。
- ・交代は審判に断らなくても良いが、退く選手がフィールドから出てから交代選手が入ること。
- ・交代選手はコート中央タッチライン上からの出入りとする。

5. 競技時間 ※当日変更の可能性あり

- ・試合時間

前半6分-HT1分-後半6分 前半終了後後半開始の時間を1分、アディショナルは取らない

6. 得点について

- ・キックイン、間接FKが直接相手ゴールに入った場合は、相手側のGKスロー
- ・キックイン、間接FKが選手に触れて入った場合は、得点を認める
- ・コーナーキックから、直接得点する事が出来る
- ・キックオフが直接相手側ゴールに入った場合は、相手側のGKスロー

7. ゴールキーパー

- ・ゴールエリアを出てフィールドプレーヤーとしてプレーしてよい
- ・インプレー中にキャッチしたボールは、スローのみ可とする
(ボールをGK自身がゴールエリアから出して、そのまま足でプレーする事は不可とする)
- ・ゴールクリアランスでプレーを再開する場合は、スローのみ
- ・スローは相手コートにノーバウンドでボールを投げ入れることはできない
(ノーバウンドで超えた時点で、相手側にハーフライン上からの間接FKを与える。
相手コートに入る前にどちらかの選手に触れて超えた場合は反則とはならない。)

8. フリーキック

- ・相手選手へのスライディングタックルは、相手の直接FKとする。
(ボールがラインを割るのを防ぐため等の相手選手以外へのスライディングは可)
- ・ゴールエリア内での間接FKはゴールエリアライン上から行い、直接FKはPK(5m)となる
- ・フリーキック時、相手チームのプレーヤーはボールから3m以上離れる。

9. キックイン

- ・ボールがタッチラインを超えた場合は相手のキックイン(間接FK)から始まる
- ・助走は軸足踏込み時の一歩のみ、軸足が完全にコートに入った場合は相手のキックインとなる
- ・相手側プレーヤーは3m以上離れる
- ・キックインからどの選手にも触れずにゴールした場合は、GKからのスローよりプレー再開

10. ゴールクリアランス

- ・攻撃側が最後にボールに触れゴールラインを超えた場合はGKスローとなる

11. ペナルティキック

- ・PKスポットは置かない(審判が約5Mを歩幅計測して、スポットを指示)

12. 審判

- ・第1試合審判はコート責任者が行う。以降は前の試合の敗戦チームが審判を行う
- ・審判は試合終了後速やかに、本部に試合結果を報告する
- ・審判服の着用は規定しないが、スポーツに相応しい服装とする

13. その他

- ・第2試合目以降のタイムテーブルは設定しない。試合終了後、速やかに次の試合を開始する

- ・次の試合をするチームは、前の試合終了までにコート付近で待機する
- ・試合開始に間に合わなかったチームは不戦敗とする事がある(スコアは0-5とする)
- ・複数チームエントリーの場合、選手の重複出場は認めない(カテゴリを超える重複も不可)
- ・予選リーグは勝点制(勝ち点3点、引き分け1点、負け0点)とする
- ・勝点と同じ場合は、得失点差・総得点・直接対決の勝敗で順位を決定する。それでも決しない場合は、PK戦を行う(1人目からサドンデス)
- ・決勝トーナメントにおいて同点の場合、PK戦を行う(1人目からサドンデス)

以上

2024年度第47回千葉市スポーツ連盟中央大会 (9月16日(月・祝)実施)

(上段：学年 下段：コート責任)

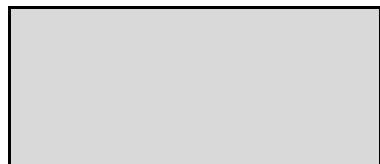

17コート 幼児
北貝塚FC
9試合



16コート レディース
稲毛FC
19試合



15コート 1・2・レディース
イーグルス
17試合

14コート 1・2年生
磯辺FC
17試合



13コート 2年生
草野FC
18試合

12コート 2年生
FCアローズ
19試合

11コート 3年生
蘇我SC
15試合



10コート 3年生
小中台FC
17試合

9コート 4年生
作新SC
12試合

8コート 4年生
パディーSC千葉
15試合



7コート 4年生
ポカルスFC
14試合

6コート 5年生
FC幕西
16試合

5コート 5年生
フロインツ
17試合



4コート 5年生
幸町FCスワローズ
15試合



3コート 6年生
千葉美浜FCコパソル
14試合

2コート 6年生
千葉FC
16試合



1コート 6年生
高洲コスモスFC
13試合

本 部



机

<6年生> 1G

1・2・3コート

	A	1	2	3
1	イーグルスA		1①	1⑨
2	松波サンダーキッカーズ	1①		1⑤
3	高洲コスモスFC	1⑨	1⑤	

	B	1	2	3
1	ヴェール誉田FC		1②	1⑩
2	若松エルフSC A	1②		1⑥
3	磯辺FC A	1⑩	1⑥	

	C	1	2	3
1	北貝塚FC		1③	1⑪
2	千葉美浜FCコパソルA	1③		1⑦
3	稲毛FC	1⑪	1⑦	

	D	1	2	3
1	千葉FC A		1④	1⑫
2	都賀ライオンズA	1④		1⑧
3	柏台JSC	1⑫	1⑧	

	E	1	2	3
1	JOGO A		2①	2⑧
2	蘇我SC	2①		2④
3	小中台FC	2⑧	2④	

	F	1	2	3
1	千草台ディライトFC		2②	2⑨
2	作新SC	2②		2⑤
3	椎の木FC	2⑨	2⑤	

2⑪

2⑭

1⑬

2⑮

2⑯

2⑫



<6年生>2G

1・2・3コート

	G	1	2	3
1	若松エルフSC B		2③	2⑩
2	作草部FC	2③		2⑥
3	千葉FC B	2⑩	2⑥	

	H	1	2	3
1	ポカルスFC		3①	3⑪
2	草野FC	3①		2⑦
3	都賀ライオンズB	3⑪	2⑦	

	I	1	2	3
1	みつわ台南SC		3②	3⑧
2	小倉FC	3②		3⑤
3	FC幕西	3⑧	3⑤	

	J	1	2	3
1	磯辺FC B		3③	3⑨
2	イーグルス B	3③		3⑥
3	千城台FC	3⑨	3⑥	

	K	1	2	3
1	みつわ台FC		3④	3⑩
2	千葉美浜FCコパソルB	3④		3⑦
3	JOGO B	3⑩	3⑦	

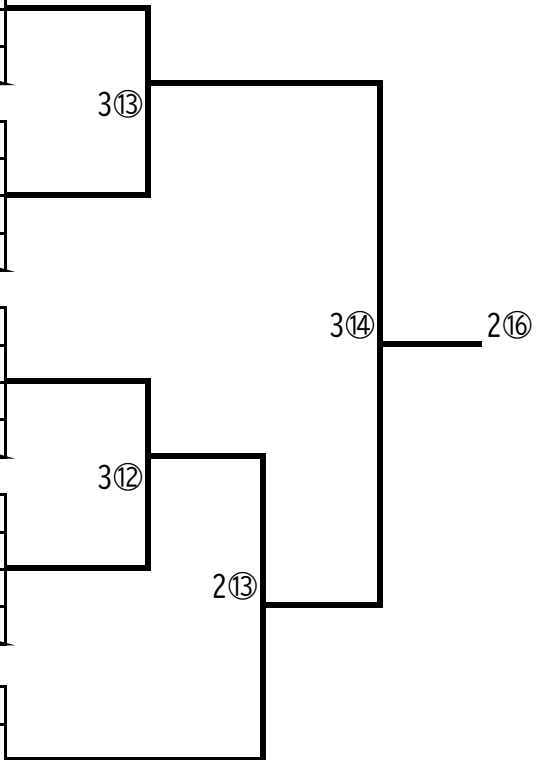

<5年生> 1G

4・5・6コート

A		1	2	3
1	なのはなFC A		4①	4⑨
2	イーグルスA	4①		4⑤
3	幸町FCスワローズ	4⑨	4⑤	

B		1	2	3
1	北貝塚FC A		4②	4⑩
2	磯辺FC	4②		4⑥
3	Jホグワーツ A	4⑩	4⑥	

C		1	2	3
1	みつわ台FC A		4③	4⑪
2	柏台JSC	4③		4⑦
3	千葉FC A	4⑪	4⑦	

D		1	2	3
1	イーグルス B		4④	4⑫
2	小中台FC	4④		4⑧
3	作新SC	4⑫	4⑧	

E		1	2	3
1	若松エルフSC		5①	5⑩
2	蘇我SC A	5①		5⑥
3	フロインツ	5⑩	5⑥	

F		1	2	3
1	松波サンダーキッカーズ		5②	5⑪
2	レグルスFC	5②		5⑦
3	FC幕西 A	5⑪	5⑦	

G		1	2	3
1	千葉美浜FCコパソル A		5③	5⑫
2	なのはなFC B	5③		5⑧
3	みつわ台FC B	5⑫	5⑧	

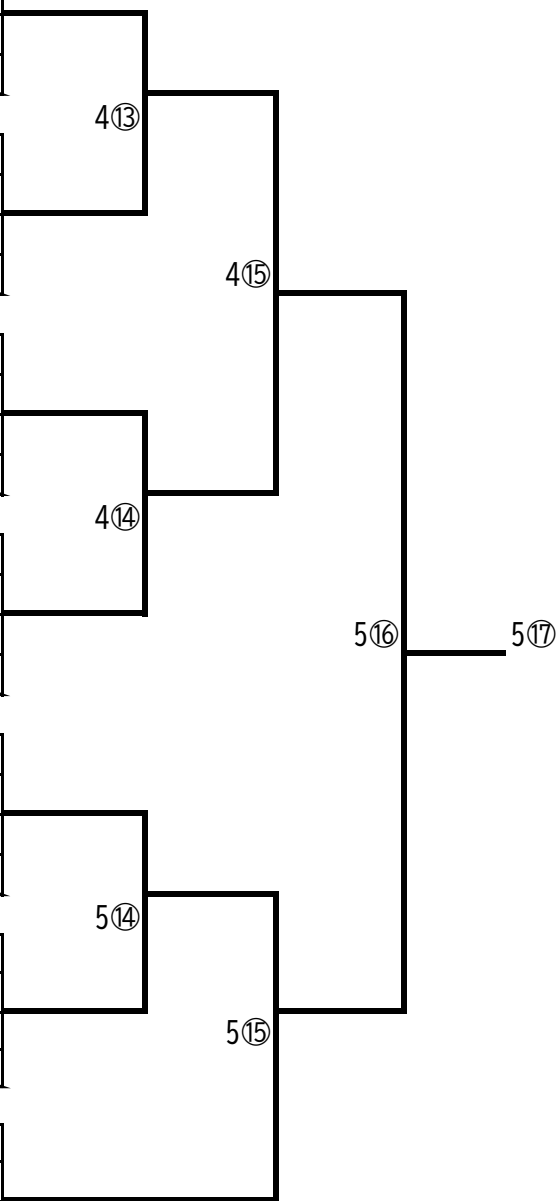

<5年生> 2G 4・5・6コート

	G	1	2	3
1	北貝塚FC B	 	5④	5⑬
2	Jホグワーツ B	5④	 	5⑨
3	ポカルスFC	5⑬	5⑨	

	H	1	2	3
1	蘇我SC B	 	5⑤	6⑫
2	小倉FC	5⑤	 	6⑧
3	千葉FC B	6⑫	6⑧	

	I	1	2	3
1	イーグルス C	 	6①	6⑨
2	高洲コスモスFC	6①	 	6⑤
3	草野FC	6⑨	6⑤	

	J	1	2	3
1	パサニオール誉田FC	 	6②	6⑩
2	千草台ディライトFC	6②	 	6⑥
3	みつわ台南SC	6⑩	6⑥	

	K	1	2	3	4
1	千葉美浜FCコパソル B	 	6③	6⑦	
2	稲毛FC	6③	 	 	6⑪
3	Jホグワーツ C	6⑦	 	 	6④
4	FC幕西 B	 	6⑪	6④	

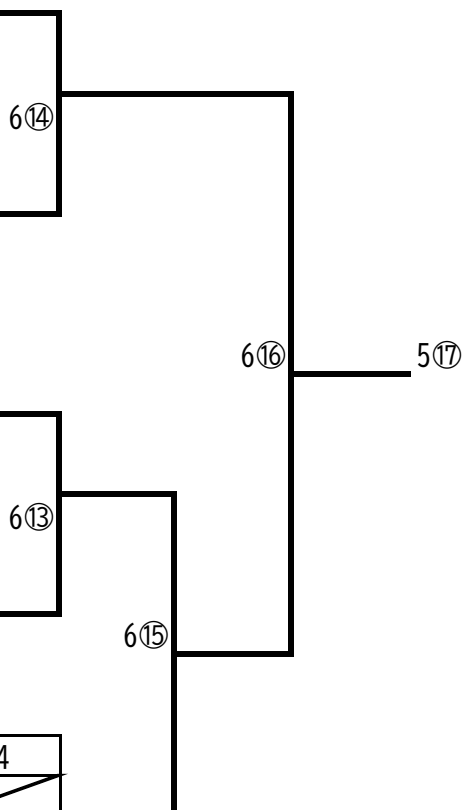

<4年生> 1G 7・8・9コート

	A	1	2	3	4
1	Jホグワーツ		7④	7⑦	
2	イーグルス	7④			7⑩
3	パサニオール誉田FC	7⑦			7①
4	千葉美浜FCコパソル A		7⑩	7①	

	B	1	2	3
1	蘇我SC A		7⑤	7②
2	フロインツ A	7⑤		7⑧
3	小倉FC A	7②	7⑧	

	C	1	2	3
1	ポカルスFC A		7⑥	7③
2	都賀ライオンズ	7⑥		7⑨
3	草野FC	7③	7⑨	

	D	1	2	3
1	バディーSC千葉		8⑤	7⑪
2	みつわ台南SC	8⑤		8①
3	千城台FC	7⑪	8①	

	E	1	2	3
1	千葉FC A		8⑥	8②
2	松波サンダーキッカーズ	8⑥		8⑨
3	椎の木FC	8②	8⑨	

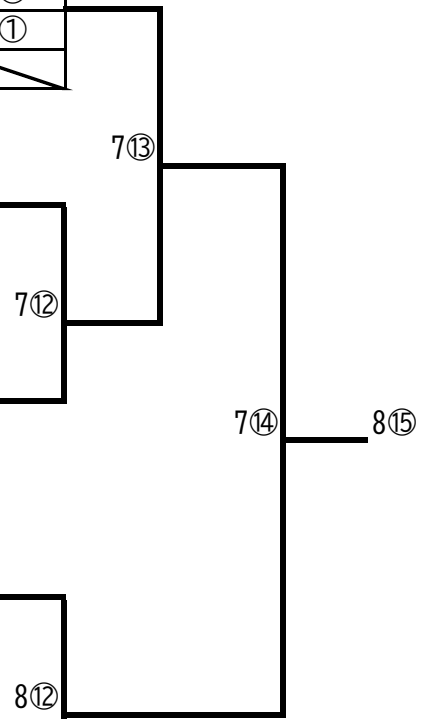

<4年生> 2G 7・8・9コート

	F	1	2	3
1	フロイントツ B		8⑦	8③
2	若松エルフSC	8⑦		8⑩
3	小中台FC A	8③	8⑩	

	G	1	2	3
1	磯辺FC A		8⑧	8⑪
2	蘇我SC B	8⑧		8④
3	北貝塚FC	8⑪	8④	

	H	1	2	3
1	小倉FC B		9⑤	9⑨
2	千葉FC B	9⑤		9①
3	ジョーカーレFC	9⑨	9①	

	I	1	2	3
1	小中台FC B		9⑥	9⑩
2	作新SC	9⑥		9②
3	磯辺FC B	9⑩	9②	

	J	1	2	3	4
1	柏台JSC		9③	9⑦	
2	千葉美浜FCコパソルB	9③			9⑧
3	ポカルスFC B	9⑦			9④
4	作草部FC		9⑧	9④	

8⑬

8⑭

8⑮

9⑫

9⑪

<3年生> 9・10・11コート

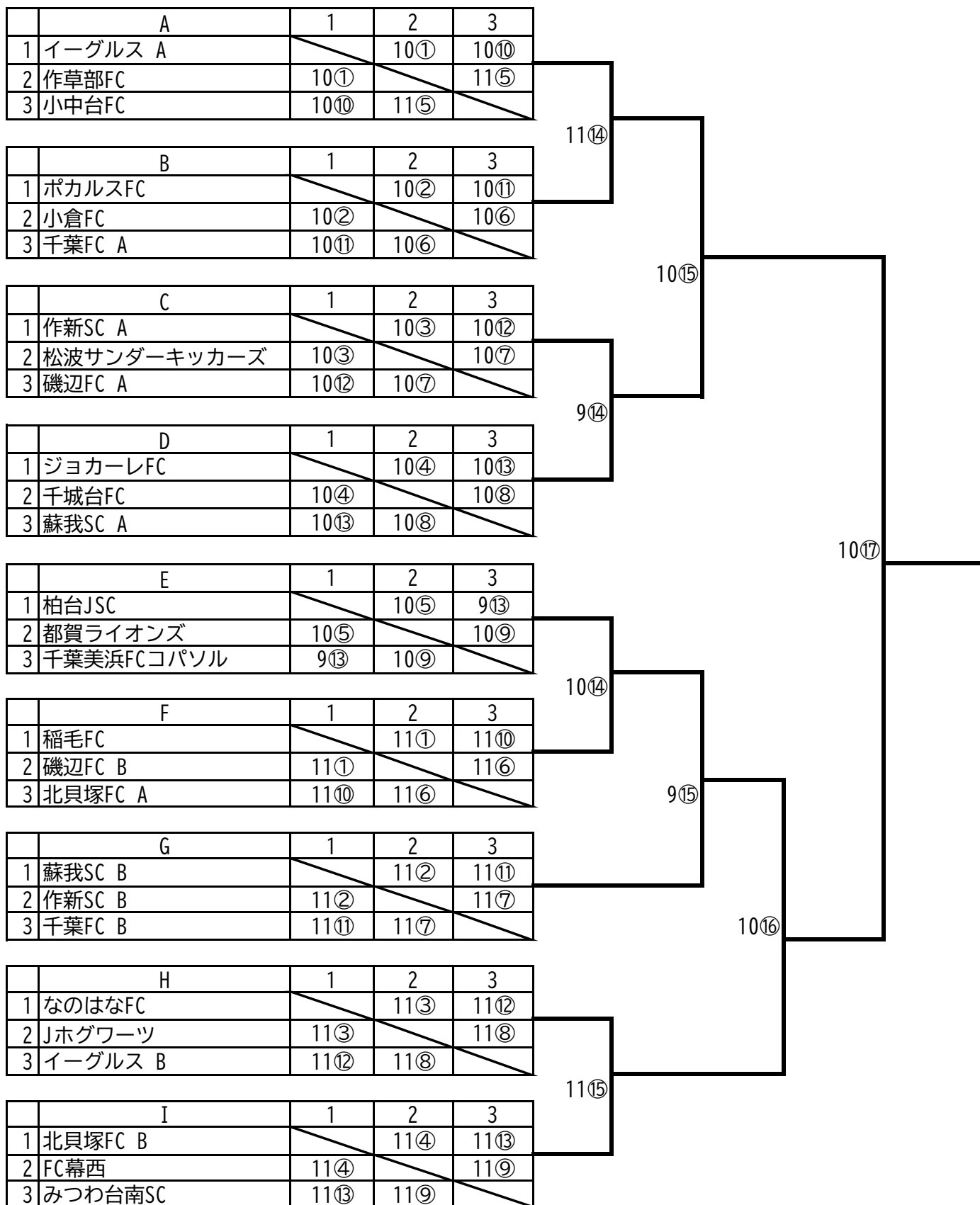

<2年生>1G 12・13・14・15コート

	A	1	2	3	4
1	若松エルフSC		12①	12①	
2	ジョーカーレFC	12①			12⑤
3	FCアローズ A	12①			12⑥
4	FC幕西 A		12⑤	12⑥	

	B	1	2	3
1	みつわ台南SC		12②	12②
2	バディーSC千葉 A	12②		12⑦
3	小中台FC A	12②	12⑦	

	C	1	2	3
1	北貝塚FC A		12③	12③
2	千草台ディライトFC	12③		12⑧
3	フロインツ A	12③	12⑧	

	D	1	2	3
1	イーグルス		12④	12④
2	作新SC	12④		12⑨
3	バディーSC千葉 B	12④	12⑨	

	E	1	2	3
1	蘇我SC		12⑤	14⑭
2	千葉美浜FCコパソル A	12⑤		12⑩
3	小倉FC	14⑭	12⑩	

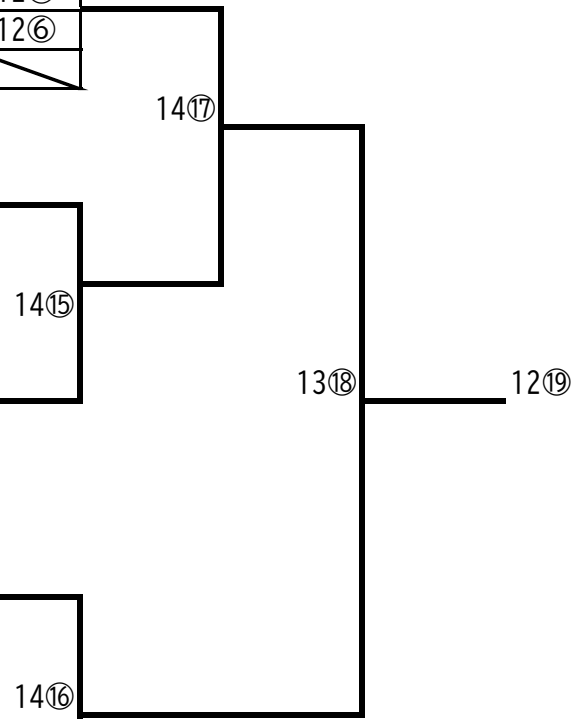

<2年生>2G 12・13・14・15コート

	F	1	2	3
1	パサニオール誉田FC		13①	13⑫
2	磯辺FC	13①		13⑦
3	小中台FC B	13⑫	13⑦	

	G	1	2	3
1	バディーSC千葉 C		13②	13⑬
2	柏台JSC	13②		13⑧
3	都賀ライオンズ	13⑬	13⑧	

	H	1	2	3
1	フロインツ B		13③	13⑭
2	Jホグワーツ	13③		13⑨
3	レグルスFC	13⑭	13⑨	

	I	1	2	3
1	松波サンダーキッカーズ		13④	13⑮
2	バディーSC千葉 D	13④		13⑩
3	FCアローズ B	13⑮	13⑩	

	J	1	2	3	4
1	千葉美浜FCコパソル B		13⑤	13⑪	
2	草野FC	13⑤			13⑯
3	北貝塚FC B	13⑪			13⑥
4	FC幕西 B		13⑯	13⑥	

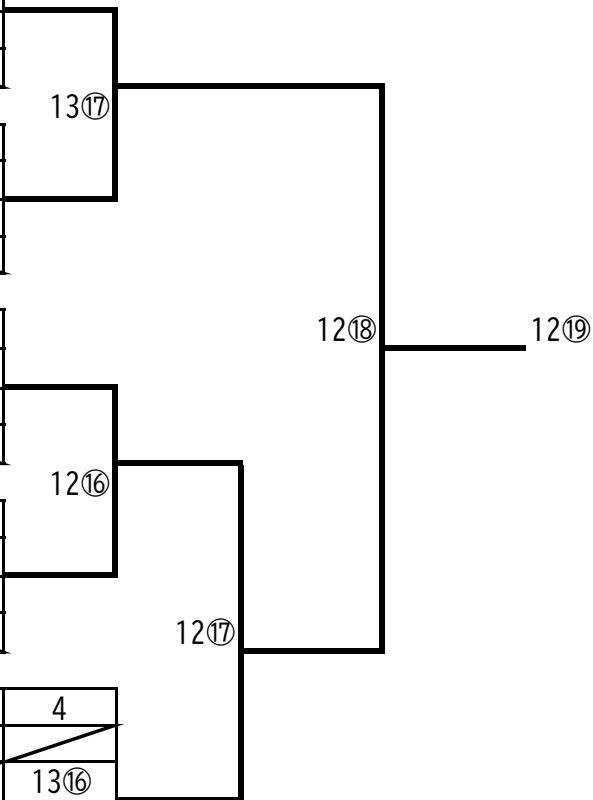

<1年生> 14・15コート

	A	1	2	3
1	草野FC		14①	14⑨
2	バディーSC千葉 A	14①		14⑤
3	千城台FC	14⑨	14⑤	

	B	1	2	3
1	千葉FC		14②	14⑩
2	都賀ライオンズ	14②		14⑥
3	作草部FC	14⑩	14⑥	

	C	1	2	3
1	FC幕西		14③	14⑪
2	千葉MOD'S A	14③		14⑦
3	北貝塚FC	14⑪	14⑦	

	D	1	2	3
1	稲毛FC		14④	14⑫
2	小倉FC	14④		14⑧
3	バディーSC千葉 B	14⑫	14⑧	

	E	1	2	3
1	若松エルフSC		15①	15⑧
2	ジョーカーレFC	15①		15⑤
3	千葉MOD'S B	15⑧	15⑤	

	F	1	2	3
1	蘇我SC		15②	15⑨
2	千葉美浜FCコパソル	15②		15⑥
3	柏台JSC	15⑨	15⑥	

	G	1	2	3	4
1	バディーSC千葉 C		15③	15⑦	
2	松波サンダーキッカーズ	15③			15⑩
3	イーグルス	15⑦			15④
4	小中台FC		15⑩	15④	

15⑪

15⑭

14⑬

15⑮

15⑫

15⑬

<幼児> 17コート

	A	1	2	3	4
1	ジョーカーレFC		17①	17⑤	
2	FCアローズ	17①			17⑦
3	蘇我SC	17⑤			17③
4	北貝塚FC		17⑦	17③	

	B	1	2	3	4
1	都賀ライオンズ		17②	17⑥	
2	Jホグワーツ	17②			17⑧
3	千葉美浜FCコパソル	17⑥			17④
4	イーグルス		17⑧	17④	

17⑨

<レディース> 15・16コート

	A	1	2	3	4
1	稲毛FC A		16①	16⑫	
2	都賀ライオンズ	16①			16⑬
3	ジョーカーレFC	16⑫			16⑦
4	千葉MOD'S		16⑬	16⑦	

	B	1	2	3
1	草野FC		16②	16⑭
2	アレスアスナロFC	16②		16⑧
3	幸町FCスワローズ	16⑭	16⑧	

	C	1	2	3
1	小中台FC		16③	16⑮
2	千葉美浜FCコパソル	16③		16⑨
3	レグルスFC	16⑮	16⑨	

	D	1	2	3
1	若松エルフSC		16④	16⑯
2	作新SC	16④		16⑩
3	千城台FC	16⑯	16⑩	

	E	1	2	3	4
1	北貝塚FC		16⑤	16⑪	
2	稲毛FC B	16⑤			15⑯
3	作草部FC	16⑪			16⑥
4	みつわ台FC		15⑯	16⑥	

16⑰

16⑱

16⑲

15⑰